

...ET TOUT DEVIENT POSSIBLE!

Une initiative panquébécoise de l'ATSA en appui au manifeste de l'Élan global

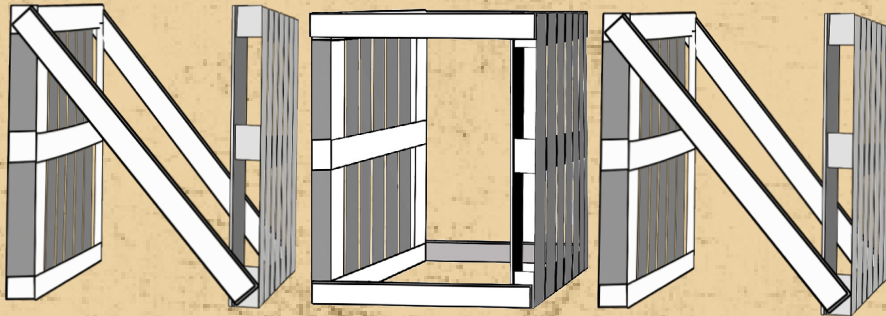

mode d'emploi

**pour vivre un moment unique de communion nationale
contre le développement du transport et de l'exploitation du pétrole au Québec**

LE 20 JUIN À 20H* ou dates rapprochées entre le 17 et 24

DANS TOUTES LES VILLES, VILLAGES, VOISINAGES PARTICIPANTS
TOUS UNIS, NOUS ENFLAMMERONS LA STRUCTURE DE L'OEUVRE
POUR DIRE NON À L'EXPLOITATION DU PÉTROLE AU QUÉBEC

* Selon vos possibilités et la température, tous les feux inscrits pourront avoir lieu entre le 17 et le 24 juin!
Merci de nous tenir au courant de vos changements de dates!

État d'esprit et étapes de réalisation.....	p. 2
Construction de l'installation artistique.....	p. 3-4
Outil promotionnel papier.....	p. 5
Formulaire et liens pour réseautage (joints au dossier).....	p. 6



Toute l'info :
www.atsa.qc.ca



Signez le manifeste :
elanglobal.org



L'ATSA est un organisme à but non lucratif fondé par les artistes Pierre Allard et Annie Roy en 1998 et qui crée des œuvres d'interventions dans l'espace public faisant foi des aberrations sociales, environnementales et patrimoniales qui préoccupent le monde contemporain. Leur démarche vise à rassembler, à susciter la participation citoyenne pacifique et créative ainsi que la discussion autour d'enjeux cruciaux. www.atsa.qc.ca



L'Élan global est un collectif d'objectrices et d'objecteurs de conscience qui souhaitent se libérer des hydrocarbures et bâtir un monde juste et viable. C'est un mouvement de résistance à l'invasion systématique de notre territoire par les pétrolières et par de puissants intérêts financiers. www.elan-global.org

...ET TOUT DEVIENT POSSIBLE!

Une initiative panquébécoise de l'ATSA en appui au manifeste de l'Élan global

État d'esprit

Ce peut être un feu privé avec des invitations dans votre cercle d'amis ou une organisation plus élaborée dans votre communauté et/ou municipalité. Si la construction du N_O_N vous est impossible mais que vous voulez participer au projet, SVP, contactez-nous!

Noubliez pas: l'important est que le plus de territoires possibles soient représentés afin de démontrer l'étendue de notre mobilisation et notre capacité à nous coordonner pour la même cause, chacun chez nous mais tous ensemble ! Une liste de tous les feux sera mise à jour et nous vous suivrons tout au long du processus!

Étapes de réalisation

- Inscrivez-vous en écrivant à info@atsa.qc.ca ou par téléphone au 1-514-844-9830 et retournez-nous le formulaire
- Soyons toujours unis! Aimez l'ATSA et l'Élan global sur facebook, nous ferons de même! + utilisez l'image du projet
- Trouvez l'emplacement de votre feu, et assurez-vous des autorisations s'il s'agit d'un lieu public (parc, plage, place, etc.)
- Trouvez le matériel :

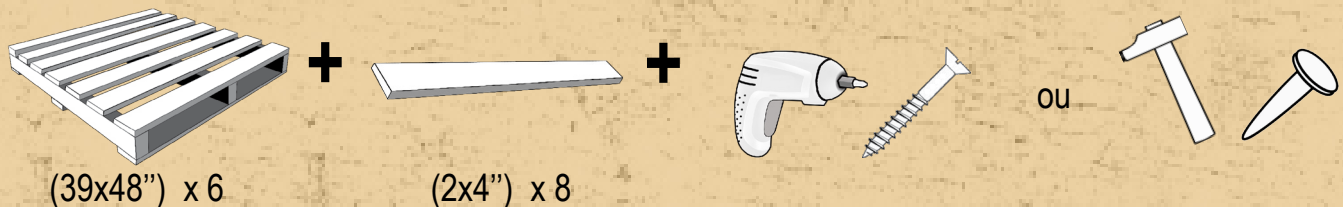

- Invitez votre monde ! utilisez les outils promotionnels (invitation papier et virtuelle, bouton web, réseaux sociaux)
- Construisez à temps pour le grand soir votre N-O-N en bois à l'emplacement choisi, et gardez-le au sec...
- Tout au long du processus et le grand soir du feu, prenez des photos, des vidéos, des témoignages!
postez-les sur vos réseaux et sur: [facebook.com/atsa97](https://www.facebook.com/atsa97), twitez-les à [@ATSAMontreal](https://twitter.com/ATSAMontreal) avec [#elanglobalqc](https://twitter.com/hashtag/elanglobalqc)
- Accumulez les signatures sur elanglobal.org



ENFIN, à la date choisie, mettez le feu à votre N-O-N!

...ET TOUT DEVIENT POSSIBLE!
Une initiative panquébécoise de l'ATSA pour le manifeste de l'Élan global

Partout au Québec
17-24 JUIN
Participez au grand allumage collectif!

...ET TOUT DEVIENT POSSIBLE!

Une initiative pan québécoise de l'ATSA en appui au manifeste de l'Élan global

Construction de l'installation artistique

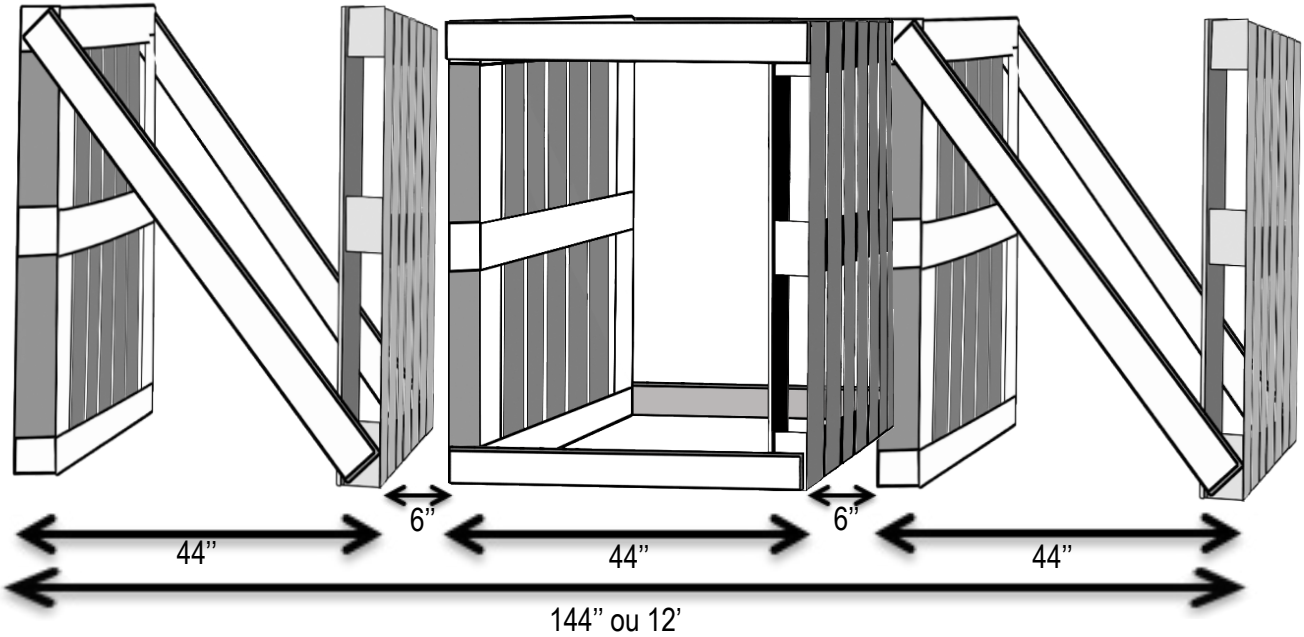

Minimum

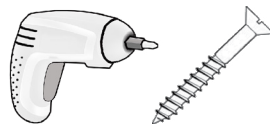
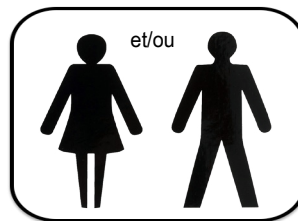

ou

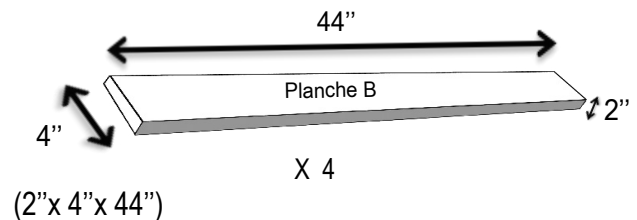
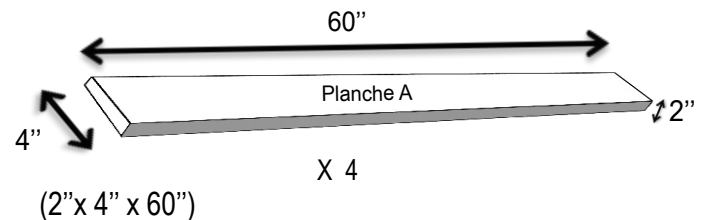
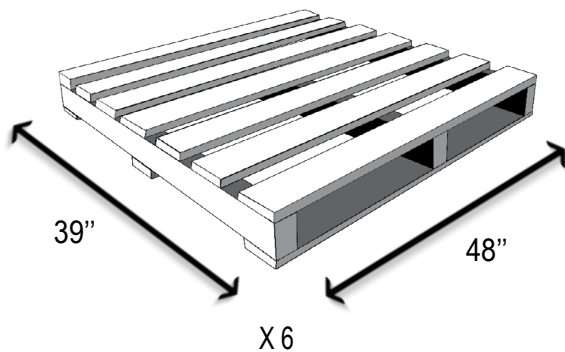
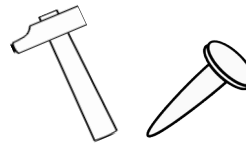

1. Construire deux "N"

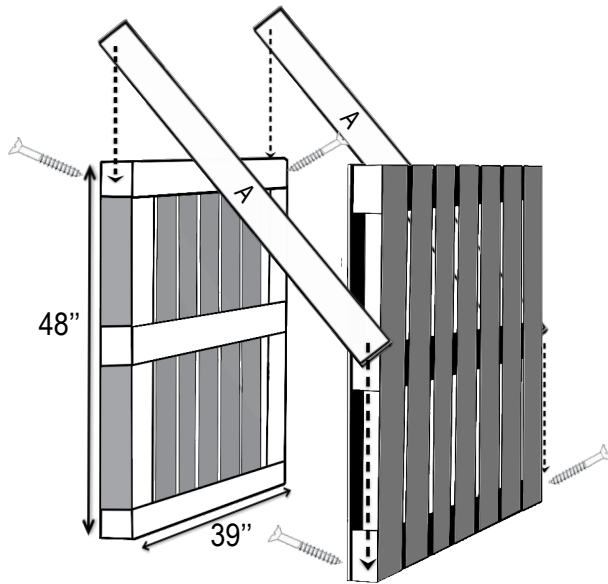

2. Construire un "O"

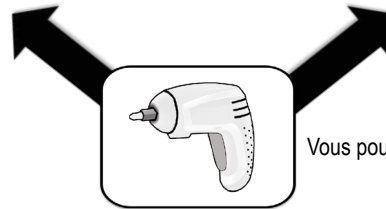
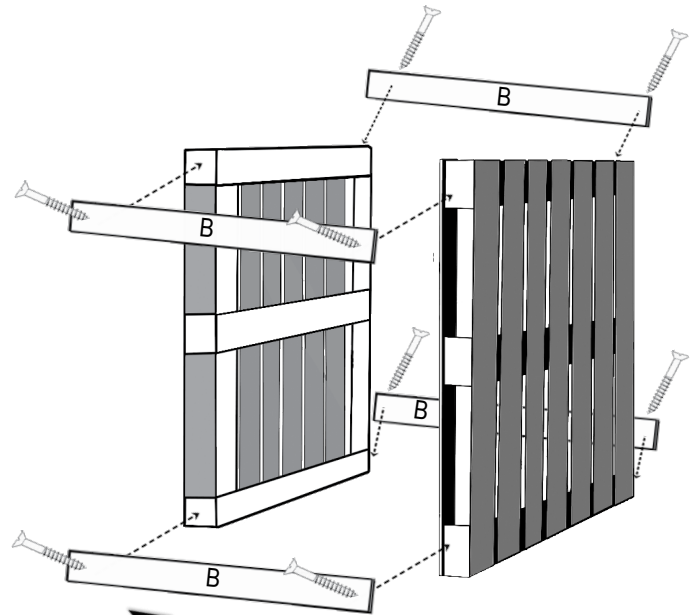

Vous pouvez aussi prendre clous & marteau!

3. Mise à feu : Faites des feux (journal-bois) au pied de chaque base de palette et alimentez-les toute la nuit si vous voulez!

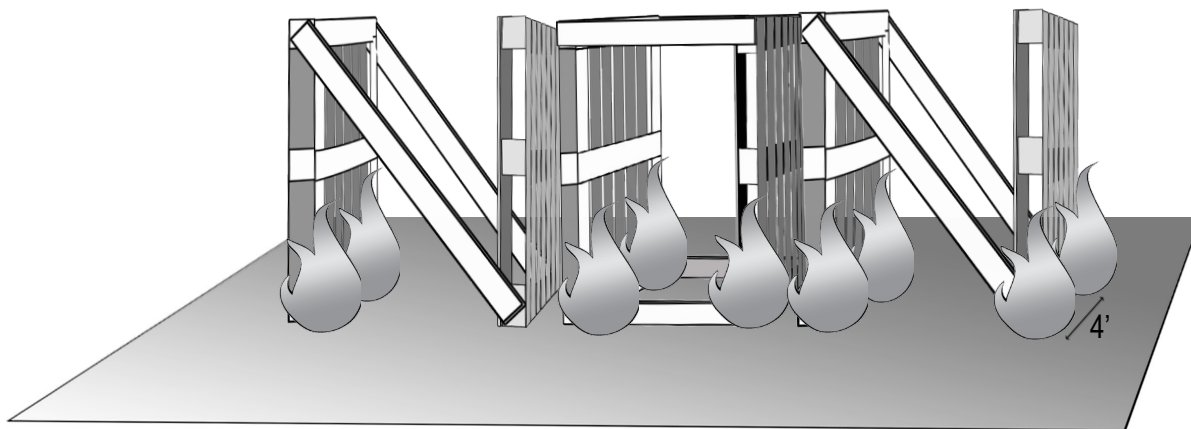

SÉCURITÉ
Le gros bon sens!



périmètre



extincteur



surveillance

L'ATSA et Élan global se dégagent de toute responsabilité en lien avec cette activité.

...ET TOUT DEVIENT POSSIBLE!

Une initiative panquébécoise de l'ATSA en appui au manifeste de l'Élan global

FORMULAIRE D'INSCRIPTION à renvoyer rempli à info@atsa.qc.ca

Localité où se tiendra votre flambée (ex.nom du village) :

Emplacement exact du feu (ex. nom de la plage ou lien google) :

Organisme responsable s'il y a lieu :

Site web :

Adresse Facebook de l'organisme :

/twitter...:

Nom de la personne responsable :

Cellulaire :

Adresse électronique :

Adresse Facebook personnelle :

Nous construirons le N-O-N :

Nous construirons un petit feu :

Liens et actions nécessaires :

- ✓ Retrouvez toute l'info (mode d'emploi et cie...), l'invitation virtuelle, bouton web... sur www.atsa.qc.ca
- ✓ Signez et faites signer le manifeste en masse à elanglobal.org
- ✓ Aimez-nous : www.facebook/atsa97 et www.facebook.com/elanglobal,
et devenez ami(e) avec www.facebook/pierreannie.atsa et nous ferons de même!
- ✓ Répondez « Participe » et partagez l'évènement ET TOUT DEVIENT POSSIBLE! Partout au Québec!
sur le facebook de l'ATSA
- ✓ Abonnez-vous aux fils twitter @ATSAmontreal, @Elanglobalqc avec #elanglobalqc
- ✓ Tout au long du processus et le grand soir, nous serons unis en postant nos photos/vidéos/témoignages...
sur nos plateformes respectives et sur facebook/atsa97 avec #elanglobalqc
- ✓ Si la date de votre feu change à cause de la température ou de votre logistique (entre le 17 et le 24) dites-le nous!

Et surtout, que ce moment soit mémorable pour chacun de nous, tous ensemble!

NON...ET TOUT DEVIENT POSSIBLE!

...ET TOUT DEVIENT POSSIBLE!

Une initiative panquébécoise de l'ATSA en appui au manifeste de l'Élan global

QUI:

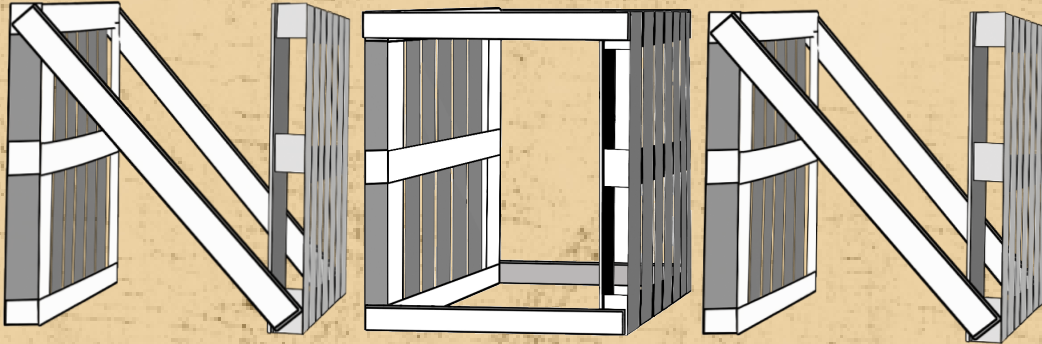

**Invitation à une flambée collective
pour dire NON**

au développement du transport et à l'exploitation du pétrole au Québec

LE JUIN, À H

TOUS UNIS POUR DIRE NON À L'EXPLOITATION DU PÉTROLE AU QUÉBEC

où:

Au programme :

+ d'infos à :



➔ 20h: Mise à feu de l'installation ...ET TOUT DEVIENT POSSIBLE!

+ Lecture du Manifeste de l'Élan global + signatures en direct du Manifeste sur elanglobal.org



ATSA
QUAND L'ART PASSE À L'ACTION

L'ATSA est un organisme à but non lucratif qui crée des œuvres d'interventions participatives faisant foi des aberrations sociales, environnementales et patrimoniales qui préoccupent le monde contemporain.

**ÉLAN
GLOBAL**

L'Élan global est un collectif de résistance à l'invasion systématique de notre territoire par les pétrolières et par de puissants intérêts financiers. www.elanglobal.org